



FORNO

IGNITE YOUR NATURE

DIGNA

DIGNA

Dieser Kamin sollte freistehend aufgestellt werden. So kann das Feuer von allen Seiten bewundert werden. So bietet der DIGNA eine gemütliche Grundstimmung im Garten!





CORTENSTAHL

Unser DIGNA hat ein offenes Design und eignet sich daher ideal für mehr Atmosphäre in Ihrem Garten. Sein Feuer kann von allen Seiten bewundert werden. Die warme Farbe des Cortenstahls lässt sich hervorragend mit anderen natürlichen Elementen oder Cortenstahlprodukten im Garten kombinieren, wie zum Beispiel mit einem unserer Cortenstahl-Holzlager.

Der DIGNA ist aus Cortenstahl gefertigt und verfärbt sich daher mit der Zeit orange-braun. Cortenstahl ist eine Metallegierung, die aus Eisen besteht, dem Kupfer, Phosphor, Silizium, Nickel und Chrom zugesetzt sind. Wenn das Material der Außenluft freigesetzt wird, überzieht es sich im Laufe der Zeit mit einer schützenden Rostschicht. Diese natürliche Rostschicht bildet den Schutz vor weiterer Korrosion.

SPEZIFIKATIONEN

- 5 Jahre Garantie.
- Cortenstahl ist sehr robust, widerstandsfähig, witterungsbeständig, pflegeleicht und langlebig.
- Der DIGNA ist in zwei verschiedene Größen erhältlich.
- Standardmäßig mit einer Tür ausgestattet.
- Ohne Rauchabzug und Regenhaube.

WICHTIGE HINWEISE

- Stellen Sie den Außenkamin stets auf eine ebene, stabile Fläche.
- Verwenden Sie eine Wandhalterung pro Meter Rauchabzug. Verwenden Sie alternativ eine Dachdurchführung.
- Die Produkte sollten sofort nach Erhalt ausgepackt werden, damit sich keine Feuchtigkeit zwischen der Verpackung und dem Produkt sammelt. Das kann zu ungleichmäßigen Rostflecken führen.
- Die Produkte kommen ohne Rostschicht. Der Rostvorgang auf Cortenstahl dauert je nach Witterungsbedingungen etwa 4–5 Monate.
- Rost kann durch Auftragen von Owatrol fixiert werden. Das ist ein eindringendes Rostschutzmittel, das eine Schutzschicht gegen Rost bildet. Owatrol schützt das Produkt und verhindert, dass der Cortenstahl abfärbt.
- Die Garantie erlischt, wenn Sie in das Material auf eine nicht vorgeschriebene Weise bohren oder schleifen.
- Wir raten davon ab, Cortenstahl in einem Umkreis von 2 km zur Küste zu verwenden.





BESCHICHTETEM STAHL

Unser DIGNA hat ein offenes Design und eignet sich daher ideal für mehr Atmosphäre in Ihrem Garten. Sein Feuer kann von allen Seiten bewundert werden. Die schwarze Farbe ist zeitlos und stilvoll und macht sich daher auch gut in Verbindung mit anderen Elementen im Garten, z. B. mit unseren beschichteten Holzlagern.

Der DIGNA ist mit einer hitzebeständigen und rostfreien Beschichtung versehen. Wir empfehlen, den Außenkamin unter einem Vordach aufzustellen, damit die Witterungseinflüsse den DIGNA möglichst wenig beeinträchtigen. Aufgrund dieser Witterungsbedingungen kann ein gewisser Rostansatz während der Lebensdauer des Produkts nicht gänzlich verhindert werden.

SPEZIFIKATIONEN

- 5 Jahre Garantie.
- Stahl ist robust, widerstandsfähig, witterungsbeständig und langlebig.
- Hitzebeständige Beschichtung mit der RAL-Farbe 9005.
- Der DIGNA ist in zwei verschiedene Größen erhältlich.
- Ohne Rauchabzug und Regenhaube.

WICHTIGE HINWEISE

- Stellen Sie den Außenkamin stets auf eine ebene, stabile Fläche.
- Verwenden Sie eine Wandhalterung pro Meter Rauchabzug. Verwenden Sie alternativ eine Dachdurchführung.
- Die Produkte sollten sofort nach Erhalt ausgepackt werden, damit sich keine Feuchtigkeit zwischen der Verpackung und dem Produkt sammelt. Das kann zu ungleichmäßigen Rostflecken führen.
- Die Garantie erlischt, wenn Sie in das Material auf eine nicht vorgeschriebene Weise bohren oder schleifen.
- Bei Bedarf können Sie rostige oder blinde Stellen mit einer Beschichtung wie unserer hitzebeständigen Sprühfarbe RAL 9005 Schwarz ausbessern.



Installation des Abgasrohrs

SCHRITT 1

Bohren Sie ein rundes Loch in das Dach. Das Loch sollte einige Millimeter größer sein als der Durchmesser des Schornsteins.

SCHRITT 2

Positionieren Sie die Schellen in der Mitte unter dem Loch und schrauben Sie sie fest.

SCHRITT 3

Führen Sie den Schornstein durch das Loch in den Schellen. Achten Sie darauf, dass der Schornstein gut mit dem Schornstein des Ofens verbunden ist.

SCHRITT 4

Richten Sie das Rauchrohr aus und ziehen Sie die Schellen fest.

Achtung! Achten Sie darauf, dass die Enden 25 cm von brennbarem Material entfernt sind.

SCHRITT 5

Bringen Sie die Dachplatte über dem Rauchfang auf dem Dach an.



SCHRITT 6

Sorgen Sie für einen wasserdichten Übergang von der Dachdurchführung zum Dach. Hierfür liefern wir keine Materialien.

SCHRITT 7

Platzieren Sie den Sturmkragen über dem Schornstein. Die Manschette muss sauber mit der Dachplatte und dem Schornstein abschließen.

SCHRITT 8

Setzen Sie die Rechenkappe mit Funkenschutz, eventuell in Kombination mit einer Verlängerung, auf den Schornstein.

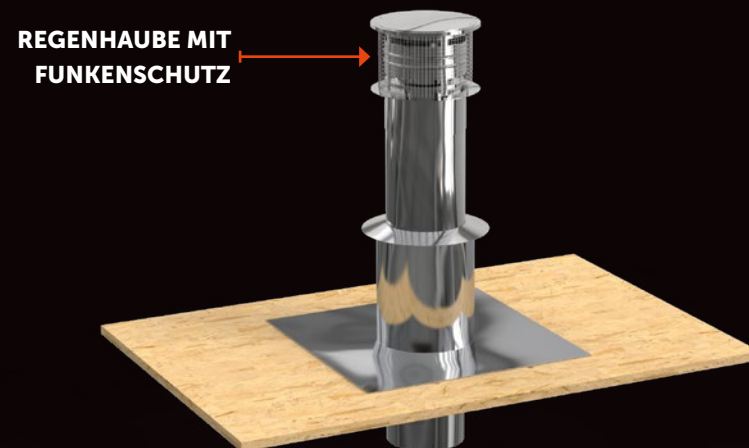
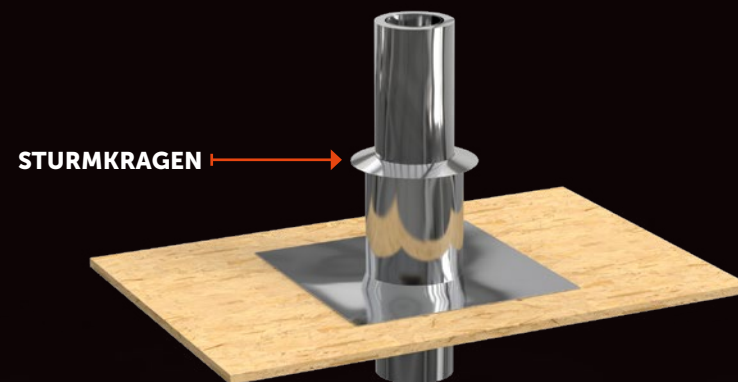
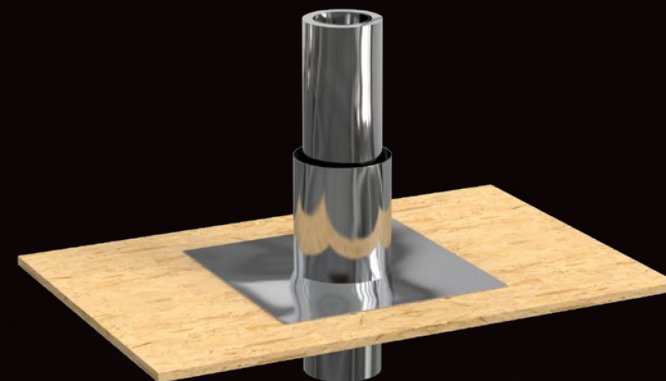

Modelle

Klicken Sie auf die Bilder, um weitere Informationen zu den Produkten zu erhalten.

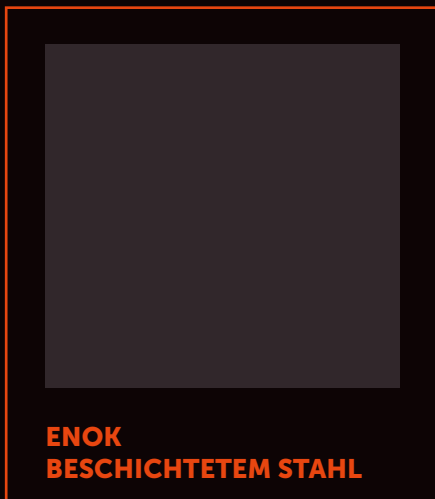
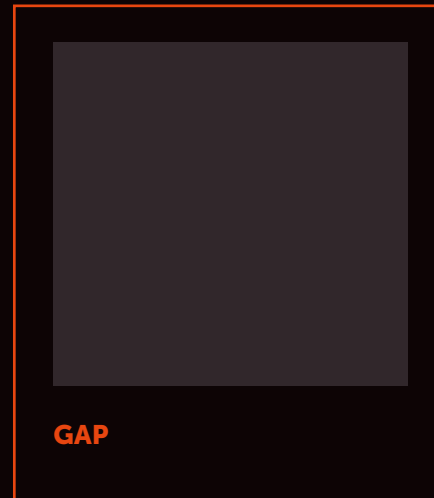
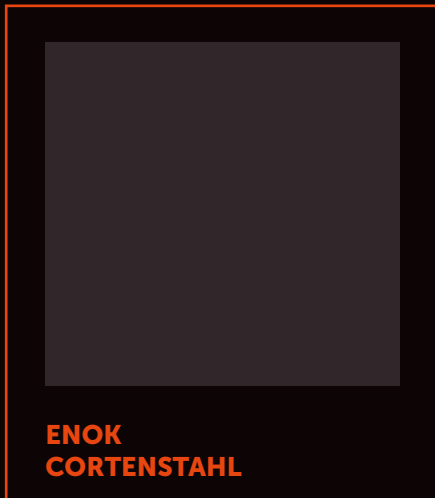

Zubehör

Klicken Sie auf die Bilder, um weitere Informationen zu den Produkten zu erhalten.

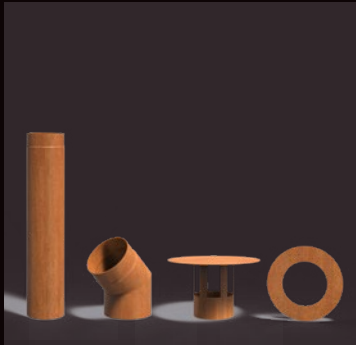

**OFENROHR 150
CORTENSTAHL**



DACHRINNE



**OFENROHR 150
BESCHICHTETEM STAHL**



WANDHALTERUNG



Wartung

Alle unsere Zubehöerteile erfüllen die höchsten Standards und sind eine äußerst geeignete Ergänzung zu unseren Produkten. Besuchen Sie www.forno.eu für einen vollständigen Überblick über unser Zubehör.



ROSTBESCHLEUNIGER

Unsere Corten-Stahlprodukte werden nicht verrostet geliefert und der Rostprozess dauert dann ca. 4-5 Monate. Dieser Vorgang kann mit dem von uns erhältlichen BIO-Rostbeschleuniger beschleunigt werden. Lesen Sie die Anweisungen der Verpackung vor Gebrauch immer sorgfältig durch.



FORNO

IGNITE YOUR NATURE

Der Aufenthalt im Freien hat in den letzten Jahren einen Aufschwung erlebt und wird zu einem immer wichtigeren Bestandteil unserer alltäglichen Aktivitäten. FORNO bietet eine sehr breite Produktpalette an. Das wird Ihr Outdoor-Erlebnis garantiert bereichern. Mit unseren Produkten schaffen wir eine Atmosphäre, in der Sie Ihren Garten in vollen Zügen genießen können.

So können Sie unsere Produkte beliebig miteinander kombinieren. Dabei verwenden wir immer die gleichen Materialien, Oberflächen und Stile, sodass die Produkte zusammenpassen. Das schafft für eine dauerhafte, stilvolle Gartengestaltung: von Feuertischen bis zu exklusiven Outdoor-Küchen und von robusten Außenkamine bis zu zeitlosen Holzlagern.

Wir entwerfen und fertigen all unsere Produkte selbst. So garantieren wir Ihnen stets die Spitzenqualität, die Sie von uns gewohnt sind. Und das zu einem möglichst günstigen Preis. Alle Produkte werden in Europa und mit größtmöglicher Sorgfalt hergestellt. So stellen wir sicher, dass unsere Produkte auch unseren Standards entsprechen.

FORNO® Produktinformation Ausgabe 2, 06 - 2023.
Dieser Produktinformation wurde mit großer Sorgfalt zusammengestellt.
Änderungen der Preise, Abbildungen und Druckfehler vorbehalten.

